

特殊寝台(介護ベッド)の選び方

介護ベッドは、身体の状態やお部屋の広さに加え、自立に向けた付加機能で選びましょう。

■介護ベッドの基本的な働き

背上げ機能

マットレスの背を起こして
起き上がりの動作を
補助します。



膝上げ機能

背上げの際に、身体が足側に
ずれることを防ぎます。
3モーター型は単独動作が
可能です。



高さ昇降機能

ベッドの床面が上下し、
ベッド乗降のサポートをします。
また、ご家族の介護労力軽減にも
役立ちます。



ベッド全体の 角度調整機能 (楽匠プラスHタイプ、楽匠Zタイプ)

背上げ、膝上げに加えて
ベッド全体が傾き、
ご利用者の視点を上げ、
椅子のような自然な姿勢で
お休みいただけます。



■選べる機能

マットレス部の 幅と長さ

	ショート180・181cm	レギュラー191cm	ロング205cm
シングル (83・90・91cm)			
ワイド (100cm)			
身長のためやす	150cm未満	150~170cm	175~185cm

モーターの数

2モーター

背上げ・高さ調整ができます。膝上げは切替で背上げと連動も可能。
(膝上げ単独の操作はできません)

3モーター

背上げ・膝上げ・高さ調整がそれぞれ単独で操作できます。

特殊寝台
付属品

床ずれ
防止用具
・
体位変換器

認知症老人
徘徊感知機器

車いす

車いす
付属品

スロープ

移動用
リフト

歩行器

歩行補助杖

手すり

〈販売〉
腰掛便座

〈販売〉
入浴用品

特殊寝台一覧表

● 標準装備
▲ 別途、ロングボトムユニットまたは延長フレームが必要です。

掲載ページ	商品名	モーター	昇降方式	採用ボトム幅(cm)		ボトム長さ			サイドテーブル等 使用時の ハイトスペーサー等について
				90(91)	83	ショート(ミニ)	レギュラー	ロング	
7	emi(笑)	2モーター	垂直	●	-	●	●	●	低床25cmは不要。 それ以上はK-140WRで対応。 超低床20cmは適応不可
		3モーター	垂直	●	-	●	●	●	
8	コアネオ	2モーター	スイング	●	-	●	●	▲	原則不要。 それ以上はK-140で対応
		3モーター	スイング	●	-	●	●	▲	
10	ミオレットⅢ	2モーター	垂直	●	●	●	●	●	原則不要。 それ以上は PH05-45で対応
		3モーター	垂直	●	●	●	●	●	
10	ミオレットⅡ	2モーター	スイング	●	●	●	●	-	原則不要。 それ以上は PC501-FU45で対応
		3モーター	スイング	●	●	●	●	-	
11	ラフィオ	2モーター	垂直	●	-	●	●	●	PH04-80が必要
		3モーター	垂直	●	-	●	●	●	
13	楽匠プラス Hタイプ	2モーション	垂直	●	●	●	●	▲	原則不要。 それ以上はKQ-P70Cで対応
		3モーション	垂直	●	●	●	●	▲	
13	楽匠プラス Xタイプ	2モーター	垂直	●	●	●	●	▲	原則不要。 KQ-P90H・KQ-027Aで対応。 超低床15cmは適応不可。
		3モーター	垂直	●	●	●	●	▲	
		2モーション	垂直	●	●	●	●	▲	
14	クオラONE	2モーター	スイング	●	●	●	●	▲	原則不要。 ハイトスペーサーの適応なし
		3モーター	スイング	●	●	●	●	▲	
		2モーション	スイング	●	●	●	●	▲	
14	楽匠Z	2モーション	垂直	●	●	●	●	▲	原則不要。 それ以上はKQ-P70Cで対応
		3モーション	垂直	●	●	●	●	▲	

特殊寝台

付属品
特殊寝台

防止用具・体位変換器
床ずれ

徘徊感知機器
認知症老人

車いす

付属品
車いす

スロープ

リフト
移動用

歩行器

歩行補助杖

手すり

腰掛便座
(販売)

入浴用品
(販売)

※寸法は特に表示がない限り、cmです。



介護保険レンタル

特殊寝台

サービスコード 171003 (介護予防 671003)

Emi (エミ)

電動ヘッドレストを標準搭載

(シーホネンズ)

ショート レギュラー ロング 90 垂直昇降



介護を取り巻く環境にもっと笑顔を



トールタイプ
樹脂ボード(木目ライト)

低床タイプ 25cm~67.5cm
超低床タイプ 20cm~62.5cm
(床からボトム面までの高さ。マットレスは含みません)
脚座の差し込み方向を縦・横と変えるだけで、ベッド高さを切り替えられます。

Emi 紹介動画



スタンダードタイプ
木製ボード(ダーク)

電動ヘッドレストで視界が変わる! ご利用者様とご家族のQOL向上に!

電動ヘッドレスト機能

2モーター・3モーター共に標準搭載!
・ご家族との会話量増加や、座位時間延伸寄与!

1°刻みで調整可能
0°~50°



※写真は3モーターベッド:ヘッドレスト角度30°、背上げ角度45°、脚上げ角度35°

前向き目線!呼吸も楽になり快適な座位を実現!

業界最高^{※1}の脚上げ

・足先完全水平はEmiだけ!むくみ対策に!^{※2}
・高い脚上げで前ズレのリスクを軽減

2モーター+
ヘッドレスト
脚上げ 30°

3モーター+
ヘッドレスト
脚上げ 45°

業界初!
ここまで
上がるのは
Emiだけ

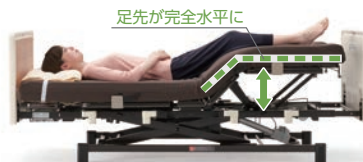

足先が完全水平に

※1: 2020年9月時点
※2: 足先上げ+足先水平でのむくみ対策は、[3モーター+ヘッドレスト]のみ可能

音声ガイド機能付き液晶手元スイッチ

・全ての数値が一目でわかる
・誤操作を防止するロック機能



[2モーター+
ヘッドレスト] [3モーター+
ヘッドレスト]

液晶表示



ベッド動作時に音声案内が出ます。

(2・3モーター+ヘッドレスト スタンダードタイプ木製ボード)

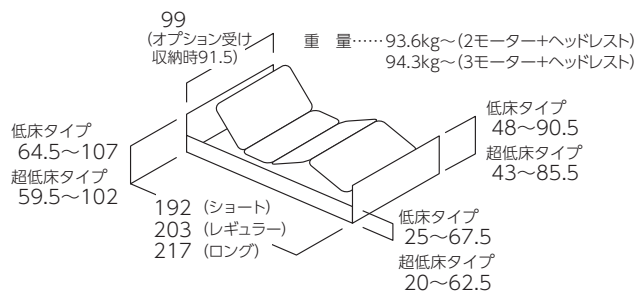

(2・3モーター+ヘッドレスト トールタイプ樹脂ボード)

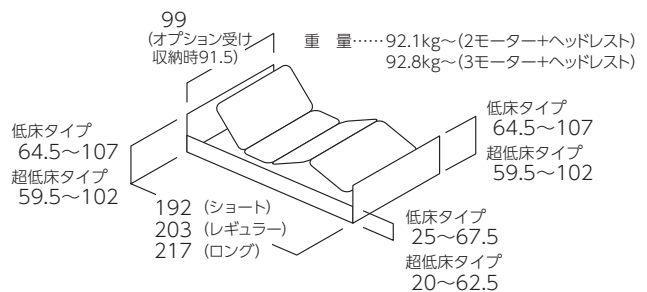

※ロングサイズは専用マットレスが必要です。

■2モーター+ヘッドレスト
スタンダードタイプ木製ボード(ダーク)
WR2-90H22

2モーター 背脚運動 背上げ 高さ調節 頭部調節

※モーターは3基搭載

TAIS 00167-000333

介護保険適用……………¥800
レンタル月額料金……………¥8,000

■2モーター+ヘッドレスト
トールタイプ樹脂ボード(木目ライト)
WR2-90H14

2モーター 背脚運動 背上げ 高さ調節 頭部調節

※モーターは3基搭載

TAIS 00167-000330

介護保険適用……………¥800
レンタル月額料金……………¥8,000

■3モーター+ヘッドレスト
スタンダードタイプ木製ボード(ダーク)
WR3-90H22

3モーター 背上げ 脚上げ 高さ調節 頭部調節

※モーターは4基搭載

TAIS 00167-000317

介護保険適用……………¥1,000
レンタル月額料金……………¥10,000

■3モーター+ヘッドレスト
トールタイプ樹脂ボード(木目ライト)
WR3-90H14

3モーター 背上げ 脚上げ 高さ調節 頭部調節

※モーターは4基搭載

TAIS 00167-000314

介護保険適用……………¥1,000
レンタル月額料金……………¥10,000

※寸法は特に表示がない限り、cmです。

- 特殊寝台
- 特殊寝台
付属品
- 防止用具・体位変換器
- 認知症老人
徘徊感知機器
- 車いす
- 車いす
付属品
- スロープ
- 移動用
リフト
- 歩行器
- 歩行補助杖
- 手すり
- （販売）
腰掛便座
- （販売）
入浴用品



介護保険レンタル

特殊寝台

サービスコード 171003 (介護予防 671003)

【シーホネンス】

自立支援・QOL向上を徹底サポート!

ベッド上での快適な座位姿勢の秘訣

- ポイント 1 座位保持** 在宅介護向け電動ベッド Emi(エミ)
- ポイント 2 前向き視線** 在宅介護向け電動ベッド Emi(エミ)
- ポイント 3 上肢の固定** ポジショニングサポート 笑テーブル

背上げ時に背ボトムの支点が後ろにスライドする「スイングバック機構」と、業界最高の脚上げで、背上げ時の前ズレを軽減。

2モーターにも搭載されている電動ヘッドレスト機能により、誰でも簡単に前向き視線で呼吸や嚥下をし易い姿勢を再現可能。

肘を固定することで肩や腕の重さを緩和し、頸部周りの緊張を緩めることができ、誤嚥リスク低減と座位の安定保持を両立。

電動ヘッドレスト機能
0~50°



※写真は3モーターベッド：ヘッドレスト角度30°、背上げ角度45°、脚上げ角度35°



笑テーブル紹介動画



(4分弱動画) YouTube

サイドテーブル PT-7000F とセットで介護保険もご利用いただけます。



CORE Mattress

追従性に優れ、ベッドの性能を最大限活かします。

CORE Neo (コア・ネオ) 使いやすく快適なベッド

ショート レギュラー 90



CORE Neo

コア・ネオ

【シーホネンス】

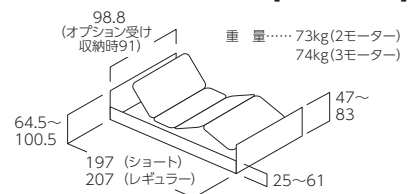

動作ロック機能付き手元スイッチ



手元スイッチ裏側の動作ロックを専用キーで操作することで個別に設定できます。

- ①全ロック
- ②高さロック
- ③あたま あし 連動ロック

[2モーター] [3モーター] ※③は3モーターのみ

収納式サイドレールホルダー 立ち上がりも移乗もスムーズに!

収納すれば車いすへの移乗もラクに!



むくみケアのための脚先上げ機構 ワンタッチで簡単に切り替えできます。

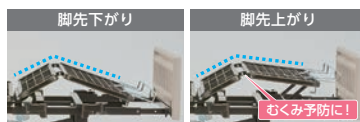

閉塞感を感じさせないサイドレール中央差し



サイドレール：K-170Rを使用

■2モーター NS-821 木製ボード(ダーク)

TAIS 00167-000265

介護保険適用.....¥650 非課税
レンタル月額料金.....¥6,500

- 2モーター
- 背脚連動
- 背上げ
- 高さ調節

■3モーター NS-831 木製ボード(ダーク)

TAIS 00167-000266

介護保険適用.....¥850 非課税
レンタル月額料金.....¥8,500

- 3モーター
- 背上げ
- 脚上げ
- 高さ調節

介護保険レンタル

特殊寝台付属品

サービスコード 171004 (介護予防 671004)

マットレス類は18~24ページをご覧ください。

特殊寝台

特殊寝台
付属品

床ずれ
防止用具・
体位変換器

認知症老人
徘徊感知機器

車いす

車いす
付属品

スロープ

移動用
リフト

歩行器

歩行補助杖

手すり

腰掛便座
(販売)

入浴用品
(販売)

■ベッドサイドレール
K-170SS (1本)



■寸法:長さ99.5cm×高さ(ボトム面より)39.5cm

届出 00167-Z00095

介護保険適用 ¥24
レンタル月額料金 ¥240

■ベッドサイドレール
K-170S (1本)



■寸法:長さ89.5cm×高さ(ボトム面より)39.5cm

届出 00167-Z00106

介護保険適用 ¥24
レンタル月額料金 ¥240

■ベッドサイドレール
K-170R (1本)



■寸法:長さ99.5cm×高さ(ボトム面より)39.5cm

届出 00167-Z00103

介護保険適用 ¥24
レンタル月額料金 ¥240

■ベッドサイドレール
K-170L (1本)
ロングサイズ足側専用



■寸法:長さ113.5cm×高さ(ボトム面より)39.5cm

届出 00167-Z00104

介護保険適用 ¥24
レンタル月額料金 ¥240

■ベッドサイドレール
K-173 (1本)



■寸法:長さ84cm×高さ(ボトム面より)39.5cm

届出 00167-Z00091

介護保険適用 ¥24
レンタル月額料金 ¥240

■ベッドサイドレール
K-173S (1本)



■寸法:長さ72cm×高さ(ボトム面より)39.5cm

届出 00167-Z00089

介護保険適用 ¥24
レンタル月額料金 ¥240

■ベッドサイドレール
K-173L (1本)



■寸法:長さ96cm×高さ(ボトム面より)39.5cm

TAIS 00167-000290

介護保険適用 ¥24
レンタル月額料金 ¥240

■ベッドサイドレール
K-195SX (1本)
※回転式介助バーとの組合せ足側専用

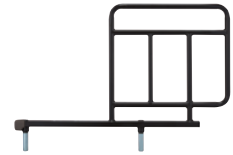

■ショートサイズ用
■寸法:長さ42cm×高さ(ボトム面より)39.5cm

TAIS 00167-000232

介護保険適用 ¥24
レンタル月額料金 ¥240

■ベッドサイドレール
K-195RX (1本)
※回転式介助バーとの組合せ足側専用

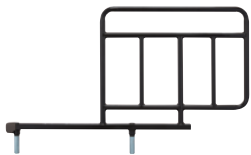

■レギュラーサイズ用
■寸法:長さ52cm×高さ(ボトム面より)39.5cm

TAIS 00167-000233

介護保険適用 ¥24
レンタル月額料金 ¥240

■ベッドサイドレール
K-195LX (1本)
※回転式介助バーとの組合せ足側専用

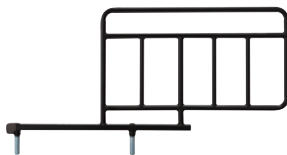

■ロングサイズ用
■寸法:長さ66cm×高さ(ボトム面より)39.5cm

TAIS 00167-000234

介護保険適用 ¥24
レンタル月額料金 ¥240

■サポートグリップ
K-95



■握りやすいφ2.5cm
■寸法:長さ85.5cm×高さ(ボトム面より)39.5cm

TAIS 00167-000281

介護保険適用 ¥100
レンタル月額料金 ¥1,000

■回転式アーム介助バー
K-55R

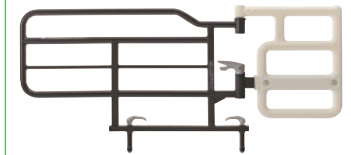

■しっかり握りやすいφ3.5cm
■寸法:長さ115.5cm×高さ(ボトム面より)39.5cm

TAIS 00167-000345

介護保険適用 ¥200
レンタル月額料金 ¥2,000

■回転式アーム介助バー
K-47R



■寸法:長さ119cm×高さ(ボトム面より)39.5cm

TAIS 00167-000226

介護保険適用 ¥200
レンタル月額料金 ¥2,000

■回転式アーム介助バー
K-40RX



■寸法:長さ119.5cm×高さ(ボトム面より)39.5cm

TAIS 00167-000204

介護保険適用 ¥200
レンタル月額料金 ¥2,000

■キャスター
(4輪1組)
K-128 [コアネオ]
K-128WR [Emi]



■キャスター径/10cm
■対角ロック
■取り付け時床高: +6cm

TAIS 00167-000208

介護保険適用 ¥100
レンタル月額料金 ¥1,000

■ハイトスペーサー
(4個1組)
K-140 [コアネオ]
K-140WR [Emi]



■ベッドの高さが+7.5cm上がります。

TAIS 00167-000166

介護保険適用 ¥0
レンタル月額料金 ¥0

※[非課税]に★がついている特殊寝台付属品は、特殊寝台本体と一体でレンタル・購入される場合のみ非課税となります。

※寸法は特に表示がない限り、cmです。

特殊寝台

特殊寝台
付属品

防止用具
床ずれ
体位変換器

認知症老人
徘徊感知機器

車いす

車いす
付属品

スロープ

移動用
リフト

歩行器

歩行補助杖

手すり

腰掛便座
(販売)

入浴用品
(販売)

介護保険レンタル

特殊寝台

サービスコード 171003 (介護予防 671003)

ミオレットⅢ コンパクトで省スペースの設置が可能 【プラッツ】

ショート レギュラー ロング 83 90 垂直昇降

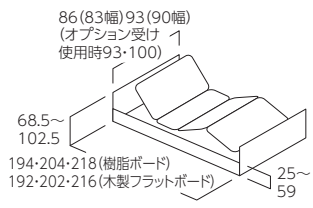

(83) 重量	83.0kg (2モーター樹脂ボード)	84.5kg (2モーター木製フラットボード)
(90) 重量	84.0kg (3モーター樹脂ボード)	85.5kg (3モーター木製フラットボード)
	85.5kg (2モーター樹脂ボード)	87.5kg (2モーター木製フラットボード)
	86.5kg (3モーター樹脂ボード)	88.5kg (3モーター木製フラットボード)

- 背上げ時の身体のズレを抑制する、膝位置のフィッティング機能とヒップダウン機構を搭載。
- 体格や設置条件に応じて、ショート・レギュラー・ロングまでベッドの長さを調節できます。

(90cm幅)

- 2モーター P113-21AC (樹脂ボード)
- 2モーター P113-21BA (木製フラットボード)

(83cm幅)

- 2モーター P113-22CC (樹脂ボード)
- 2モーター P113-22DA (木製フラットボード)

2 モーター	ライティング モーション	背 上げ	高さ 調節	TAIS 00631-000553 (樹脂ボード)
				TAIS 00631-000554 (木製フラットボード)
介護保険適用				¥700
レンタル月額料金				¥7,000

非課税

(90cm幅)

- 3モーター P113-31AC (樹脂ボード)
- 3モーター P113-31BA (木製フラットボード)

(83cm幅)

- 3モーター P113-32CC (樹脂ボード)
- 3モーター P113-32DA (木製フラットボード)

3 モーター	ライティング モーション	背 上げ	膝 上げ	TAIS 00631-000557 (樹脂ボード)
				TAIS 00631-000558 (木製フラットボード)
介護保険適用				¥900
レンタル月額料金				¥9,000

非課税

ミオレットⅡ 体型や症状に合わせる機能が付いた介護ベッドのベーシックモデル 【プラッツ】

ショート レギュラー 83 90 ▲

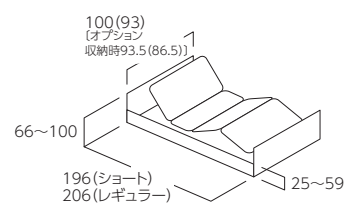

(83) 重量	75.5kg (2モーター)
	76.5kg (3モーター)
(90) 重量	77kg (2モーター)
	78kg (3モーター)



(90cm幅)

- 2モーター P106-21AA (ウッディ) P106-21AB (ホワイト) [レギュラー]
- 2モーター P106-22AA (ウッディ) P106-22AB (ホワイト) [ショート]

(83cm幅)

- 2モーター P106-23AC (ウッディ) P106-23AD (ホワイト) [レギュラー]
- 2モーター P106-24AC (ウッディ) P106-24AD (ホワイト) [ショート]

2 モーター	ライティング モーション	背 上げ	高さ 調節	TAIS 00631-000240 (ウッディ)
				TAIS 00631-000241 (ホワイト)
介護保険適用				¥700
レンタル月額料金				¥7,000

非課税

(90cm幅)

- 3モーター P106-31AA (ウッディ) P106-31AB (ホワイト) [レギュラー]
- 3モーター P106-32AA (ウッディ) P106-32AB (ホワイト) [ショート]

(83cm幅)

- 3モーター P106-33AC (ウッディ) P106-33AD (ホワイト) [レギュラー]
- 3モーター P106-34AC (ウッディ) P106-34AD (ホワイト) [ショート]

3 モーター	ライティング モーション	背 上げ	背・膝 連動	TAIS 00631-000242 (ウッディ)
				TAIS 00631-000243 (ホワイト)
介護保険適用				¥850
レンタル月額料金				¥8,500

非課税

介護保険適用の金額は1割負担です。2割負担の場合は倍額、3割負担の場合は3倍になります。

介護保険レンタル

特殊寝台

サービスコード 171003 (介護予防 671003)

ラフィオ ポジショニングベッド

床面15cmでベッドの高さに不安のある方にも
安心の超低床ベッド

【プラツ】

ショート レギュラー ロング 90 垂直昇降

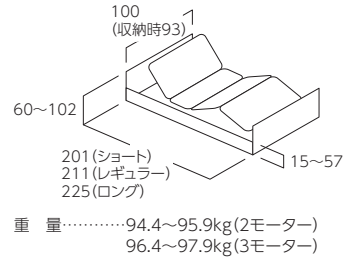

●床面高15cmの超低床で「ハイバックサポート機能」と背と膝の「フィッティング機能」を搭載。背上げ時のズレかを軽減し、自然なリクライニング姿勢により床ずれ・誤嚥リスクを軽減します。

■2モーター 連動ハイバックサポート機能付
P110-21ACR 樹脂ボード(木目調) レギュラー
P110-21ACS 樹脂ボード(木目調) ショート
P110-21ACL 樹脂ボード(木目調) ロング

■3モーター 電動ハイバックサポート機能付
P110-71ACR 樹脂ボード(木目調) レギュラー
P110-71ACS 樹脂ボード(木目調) ショート
P110-71ACL 樹脂ボード(木目調) ロング

2モーター ライジングモーション 背上げ ハイバックサポート
TAIS 00631-000331
介護保険適用 ¥800 非課税
レンタル月額料金 ¥8,000

3モーター ライジングモーション 背上げ ハイバックサポート
TAIS 00631-000341
介護保険適用 ¥1,000 非課税
レンタル月額料金 ¥10,000

介護保険レンタル

特殊寝台付属品

サービスコード 171004 (介護予防 671004)

■ベッド用グリップ ニーパロ PG03-116MP



TAIS 00631-000536
介護保険適用 ¥200
レンタル月額料金 ¥2,000
■寸法:長さ117cm×高さ(ボトム面より)43.4cm

■ベッド用グリップ ニーパロPII PF500-116P



TAIS 00631-000235
介護保険適用 ¥200
レンタル月額料金 ¥2,000
■寸法:長さ116.5cm×高さ(ボトム面より)45.2cm

■ハンドグリップ PG04-75



TAIS 00631-000545
介護保険適用 ¥100
レンタル月額料金 ¥1,000
■寸法:長さ75.6cm×高さ(ボトム面より)45.2cm

ひざ折れを防ぎ、安全な立ち上がり・移乗を実現する「ニーパロひざパッド」



従来のベッド用グリップでは...

写真のように膝が前方向にずり落ちると首を打ったり、転倒するなど危険な状態になることもありました。(ひざ折れ状態)

ニーパロひざパッドがあると...



端座位時のずり落ちを防止



楽な立ち上がり



立位を安定させます



車いすからのずり落ちを防止

介護保険適用の金額は1割負担です。2割負担の場合は倍額、3割負担の場合は3倍になります。



介護保険レンタル

特殊寝台付属品

サービスコード 171004 (介護予防 671004)

※マットレス類は18~24ページをご覧ください。

特殊寝台

特殊寝台
付属品

床ずれ
防止用具・体位変換器

認知症老人
徘徊感知機器

車いす

車いす
付属品

スロープ

移動用
リフト

歩行器

歩行補助杖

手すり

腰掛便座
(販売)

入浴用品
(販売)

■ミオレットⅢ・ミオレットⅡ・ラフィオ用

■ショートサイドレール PA505-441 (1本)



■寸法:長さ44cm×高さ(ボトム面より)46.5cm

TAIS 00631-000318

介護保険適用 ¥24
レンタル月額料金 ¥240

■サイドレール PA505-751 (1本)



■寸法:長さ75cm×高さ(ボトム面より)46.5cm

TAIS 00631-000319

介護保険適用 ¥24
レンタル月額料金 ¥240

■ロングサイドレール PA505-961 (1本)



■寸法:長さ96cm×高さ(ボトム面より)46.5cm

TAIS 00631-000320

介護保険適用 ¥24
レンタル月額料金 ¥240

■ラフィオ用

■ショートサイドレール PA500-FU441 (1本)



■寸法:長さ44cm×高さ(ボトム面より)44.5cm

TAIS 00631-000317

介護保険適用 ¥24
レンタル月額料金 ¥240

■サイドレール BG-75J1 (1本)



■寸法:長さ75cm×高さ(ボトム面より)44.5cm

TAIS 00631-000315

介護保険適用 ¥24
レンタル月額料金 ¥240

■ロングサイドレール BG-96J1 (1本)



■寸法:長さ96cm×高さ(ボトム面より)44.5cm

TAIS 00631-000316

介護保険適用 ¥24
レンタル月額料金 ¥240

■ハイトスペーサー(4個1組)

●PC501-FU45 (ミオレットⅡ)

ベッドの高さが、4.5cm上がります。



TAIS 00631-000205

介護保険適用 ¥0
レンタル月額料金 ¥0

■ミオレットⅡ用 キャスター

PC503-8CK1 (4輪1組)

■キャスター使用時は床面が3.5cm上がります。



TAIS 00631-000236

介護保険適用 ¥100
レンタル月額料金 ¥1,000

■ミオレットⅢ用 キャスター

PC03-8CK (4輪1組)

■キャスター使用時は床面が1.5cm上がります。



TAIS 00631-000561

介護保険適用 ¥100
レンタル月額料金 ¥1,000

■ミオレットⅢ用 ハイトスペーサー

PH05-45 (4個1組)

■キャスター併用不可。4.5cm上がります。



TAIS 00631-000562

介護保険適用 ¥0
レンタル月額料金 ¥0

■ラフィオ用ハイトスペーサー

PH04-80

8cm上がります



TAIS 00631-000463

介護保険適用 ¥0
レンタル月額料金 ¥0

■ラフィオ超低床用 キャスター

PC01-5CK(4輪1組)

(+0.5cmサイドテーブル不可)



TAIS 00631-000461

介護保険適用 ¥100
レンタル月額料金 ¥1,000

■ラフィオ低床用 キャスター

PC02-8CK(4輪1組)

(+8cm)



TAIS 00631-000462

介護保険適用 ¥100
レンタル月額料金 ¥1,000

※[非課税]に★がついている特殊寝台付属品は、特殊寝台本体と一体でレンタル・購入される場合のみ非課税となります。

※寸法は特に表示がない限り、cmです。

特殊寝台



介護保険レンタル

特殊寝台

サービスコード 171003 (介護予防 671003)

楽匠プラス(Hタイプ) シリーズ

家庭内呼び出し機能で、手元スイッチからご家族などのスマートフォンに発信できます。

【パラマウントベッド】

ミニ レギュラー 83 91 垂直昇降



スリムボード



超低床21cm~64.5cm
(床からボトム面までの高さ。
マットレスは含みません)

多機能ボード(樹脂製)
カラー:モスグリーン

■2モーション
多機能ボード(樹脂製)
KQ-A5311 91cm幅
KQ-A5111 83cm幅

TAIS 00170-001287

介護保険適用.....¥800 非課税
レンタル月額料金.....¥8,000

■3モーション
多機能ボード(樹脂製)
KQ-A6311 91cm幅
KQ-A6111 83cm幅

TAIS 00170-001315

介護保険適用.....¥1,100 非課税
レンタル月額料金.....¥11,000

■2モーション
スリムボード(木製)
KQ-A5314 91cm幅
KQ-A5114 83cm幅

TAIS 00170-001424

介護保険適用.....¥800 非課税
レンタル月額料金.....¥8,000

■3モーション
スリムボード(木製)
KQ-A6314 91cm幅
KQ-A6114 83cm幅

TAIS 00170-001442

介護保険適用.....¥1,100 非課税
レンタル月額料金.....¥11,000

2 モーション 背膝連動 背上げ 高さ調節

※モーターは4基搭載

3 モーション 背上げ 膝上げ 高さ調節 ラクリアモーション 5くらくモーション

※モーターは4基搭載

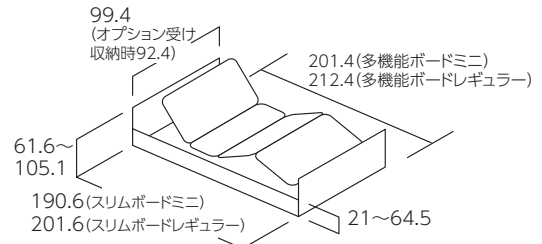

重量...83.1kg~(2モーションスリムボード)
86.5kg~(2モーション多機能ボード)

楽匠プラス(Xタイプ) シリーズ

背上げをさらに進化させるために生まれたプラスライン ボトム。

ミニ レギュラー 83 91 垂直昇降

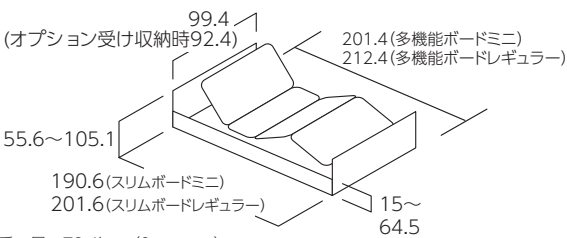

重量...78.4kg~(2モーター)
79.4kg~(3モーター)



スリムボード

■2モーター
多機能ボード(樹脂製)
KQ-A2322 91cm幅
KQ-A2122 83cm幅

TAIS 00170-001251

介護保険適用.....¥800 非課税
レンタル月額料金.....¥8,000

■3モーター
多機能ボード(樹脂製)
KQ-A3322 91cm幅
KQ-A3122 83cm幅

TAIS 00170-001265

介護保険適用.....¥1,000 非課税
レンタル月額料金.....¥10,000

■2モーション
多機能ボード(樹脂製)
KQ-A4322 91cm幅
KQ-A4122 83cm幅

TAIS 00170-001279

介護保険適用.....¥800 非課税
レンタル月額料金.....¥8,000

キャメル
超低床15cm~最高64.5cm
(床からボトム面までの高さ。
マットレスは含みません。)

■2モーター
スリムボード(木製)
KQ-A2325 91cm幅
KQ-A2125 83cm幅

TAIS 00170-001401

介護保険適用.....¥800 非課税
レンタル月額料金.....¥8,000

■3モーター
スリムボード(木製)
KQ-A3325 91cm幅
KQ-A3125 83cm幅

TAIS 00170-001410

介護保険適用.....¥1,000 非課税
レンタル月額料金.....¥10,000

■2モーション
スリムボード(木製)
KQ-A4325 91cm幅
KQ-A4125 83cm幅

TAIS 00170-001419

介護保険適用.....¥800 非課税
レンタル月額料金.....¥8,000



2モーター
2モーション
手元スイッチ

3モーター
手元スイッチ

2 モーター 背膝連動 背上げ 高さ調節

3 モーター 5くらくモーション 背上げ 膝上げ 高さ調節

2 モーション 背膝連動 背上げ 高さ調節

特殊寝台
付属品

床ずれ
防止用具・
体位変換器

認知症老人
徘徊感知機器

車いす

車いす
付属品

スロープ

移動用
リフト

歩行器

歩行補助杖

手すり

腰掛便座
(販売)

入浴用品
(販売)

※寸法は特に表示がない限り、cmです。

特殊寝台

特殊寝台
付属品

床ずれ
防止用具・
体位変換器

認知症老人
徘徊感知機器

車いす

車いす
付属品

スロープ

移動用
リフト

歩行器

歩行補助杖

手すり

腰掛便座
(販売)

入浴用品
(販売)

14



特殊寝台

サービスコード 171003 (介護予防 671003)

クオラONE ワンボタンで背あげと膝のあげさが連動し、身体のずれをおさえながら起きあがれます。

【パラマウントベッド】

ミニ レギュラー 83 91

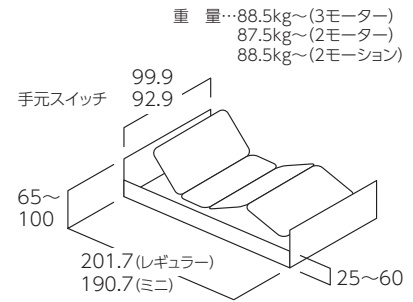

■2モーター
木製ボード(スクエア)
KQ-B6227 91cm幅
KQ-B6207 83cm幅
TAIS 00170-001526

介護保険適用……………¥650 非課税
レンタル月額料金……………¥6,500

2 モーター 背 上げ 膝 上げ 高さ 調節

■3モーター
木製ボード(スクエア)
KQ-B6327 91cm幅
KQ-B6307 83cm幅
TAIS 00170-001523

介護保険適用……………¥850 非課税
レンタル月額料金……………¥8,500

3 モーター 背 上げ 膝 上げ 高さ 調節 5く5く モーション

■2モーショント
木製ボード(スクエア)
KQ-B6427 91cm幅
KQ-B6407 83cm幅
TAIS 00170-001535

介護保険適用……………¥700 非課税
レンタル月額料金……………¥7,000

2 モーション 背 上げ 膝 上げ 高さ 調節

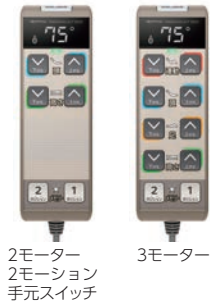

2モーター 2モーショント 手元スイッチ 3モーター

楽匠Z シリーズ ベッド全体の動きが全く新しい次世代在宅介護用ベッドです。 【パラマウントベッド】

ミニ レギュラー 91 垂直昇降 ▲



セーフティラウンドボード (樹脂製・木目調)



2モーショント 3モーショント 手元スイッチ 手元スイッチ

超低床21cm~64.5cm (床からボトム面までの高さ。マットレスは含みません)

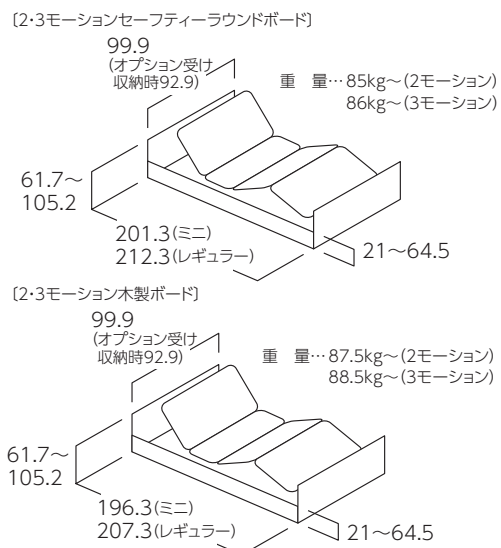

■2モーショント セーフティラウンドボード (樹脂製・木目調)
KQ-7221 ミニ
KQ-7231 レギュラー

2 モーション 背膝 連動 背 上げ 高さ 調節 ラクリア モーション

※モーターは3基搭載
TAIS 00170-000777

介護保険適用……………¥800 非課税
レンタル月額料金……………¥8,000

■2モーショント 木製ボード
KQ-7222 ミニ
KQ-7232 レギュラー

2 モーション 背膝 連動 背 上げ 高さ 調節 ラクリア モーション

※モーターは3基搭載
TAIS 00170-000778

介護保険適用……………¥800 非課税
レンタル月額料金……………¥8,000

■3モーショント セーフティラウンドボード (樹脂製・木目調)
KQ-7321 ミニ
KQ-7331 レギュラー

3 モーション 背 上げ 膝 上げ 高さ 調節 ラクリア モーション 5く5く モーション

※モーターは4基搭載
TAIS 00170-000785

介護保険適用……………¥1,100 非課税
レンタル月額料金……………¥11,000

■3モーショント 木製ボード
KQ-7322 ミニ
KQ-7332 レギュラー

3 モーション 背 上げ 膝 上げ 高さ 調節 ラクリア モーション 5く5く モーション

※モーターは4基搭載
TAIS 00170-000786

介護保険適用……………¥1,100 非課税
レンタル月額料金……………¥11,000

※寸法は特に表示がない限り、cmです。



介護保険レンタル

特殊寝台付属品

サービスコード 171004 (介護予防 671004)

※マットレス類は18~24ページをご覧ください。

■楽匠シリーズ共用

■スイングアーム介助バー KS-099A

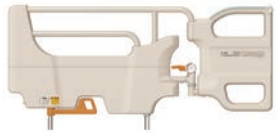

■寸法:全長112×高さ(ボトム面より)52.1cm
TAIS 00170-001205

介護保険適用……………**¥200**
レンタル月額料金……………**¥2,000**

■スイングアーム介助バー KS-098A

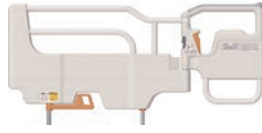

■寸法:全長112.1×高さ(ボトム面より)55cm
TAIS 00170-000898

介護保険適用……………**¥200**
レンタル月額料金……………**¥2,000**

■サイドグリップ KS-030A



■寸法:全長82.2×高さ(ボトム面より)55cm
TAIS 00170-000897

介護保険適用……………**¥100**
レンタル月額料金……………**¥1,000**

■ベッドサイドレール KS-151Q(1本)



■寸法:長さ59cm×高さ(ボトム面より)37.5cm
TAIS 00170-000537 ★

介護保険適用……………**¥24** 非課税
レンタル月額料金……………**¥240**

■楽匠シリーズ共用

■ベッドサイドレール KS-161Q-1(1本)



■寸法:長さ96.4cm×高さ(ボトム面より)37.5cm
届出 00170-Z00019 ★

介護保険適用……………**¥24** 非課税
レンタル月額料金……………**¥240**

■ベッドサイドレール KS-171Q-1(1本)



■寸法:長さ96.4cm×高さ(ボトム面より)43.5cm
届出 00170-Z00197 ★

介護保険適用……………**¥24** 非課税
レンタル月額料金……………**¥240**

■ベッドサイドレール KS-191Q(1本)



■寸法:長さ83.2cm×高さ(ボトム面より)37.5cm
TAIS 00170-000752 ★

介護保険適用……………**¥24** 非課税
レンタル月額料金……………**¥240**

■楽匠プラスH×タイプ用

■延長フレーム KQ-PA2L(91cm幅) KQ-PA0L(83cm幅)



■レギュラーサイズのベッドを足側に14cm延長できます

TAIS 00170-001345(91cm幅)
TAIS 00170-001344(83cm幅) ★

介護保険適用……………**¥100** 非課税
レンタル月額料金……………**¥1,000**

■クオラONE用

■キャスター KQ-PB3C(4輪1組)



TAIS 00170-001516

介護保険適用……………**¥100**
レンタル月額料金……………**¥1,000**

■延長フレーム KQ-PB62L(91cm幅) KQ-PB60L(83cm幅)



TAIS 00170-001519(83)
TAIS 00170-001520(91) ★

介護保険適用……………**¥100** 非課税
レンタル月額料金……………**¥1,000**

■楽匠プラスXタイプ

■ハイトスペーサー KQ-P90H KQ-027A(4個1組)



※ベッドの高さが6.5cm(KQ-P90H)、17cm(KQ-027A)高くなります。画像はKQ-P90H

KQ-PA0A(楽匠プラスXタイプ)の場合必要

TAIS 00170-001342(無料)
TAIS 00170-000561(KQ-P90H)
TAIS 00170-000562(KQ-027A)

介護保険適用……………**¥0** 非課税
レンタル月額料金……………**¥0**

■キャスター付ハイトスペーサー KQ-P90CH(4輪1組)



■6.5cm高くなり、周辺機器に対応。
■4輪すべてにストッパー付。

TAIS 00170-000608

介護保険適用……………**¥100**
レンタル月額料金……………**¥1,000**

■楽匠プラスHタイプ・楽匠Z用

■キャスター KQ-P70C(4輪1組)

ベッドの移動を補助します。4輪にストッパー付。



ベッドの高さは約3cm高くなります。

TAIS 00170-000794

介護保険適用……………**¥100**
レンタル月額料金……………**¥1,000**

■楽匠プラスXタイプ用

■キャスター KQ-P90C(4輪1組)

■取り付けてもベッドの高さが変わらない、便利なキャスターです。
■4輪すべてにストッパー付。



TAIS 00170-000560

介護保険適用……………**¥100**
レンタル月額料金……………**¥1,000**

■楽匠Z用

■延長フレーム KQ-P72L(91cm幅)



■レギュラーサイズのベッドを足側に14cm延長できます

TAIS 00170-000793(91cm幅) ★

介護保険適用……………**¥100** 非課税
レンタル月額料金……………**¥1,000**

■パイル防水シート

【西川リビング】



介護保険対象外
販売品

●表面はパイル素材、裏面をラミネート加工生地を使用した防水シート。
●すばやく吸取するので、万一時も安心していても快適。
●敷き布団の上にセットして、巻き込んでお使いいただくシートタイプなので、必要な部分にのみ使えます。

特別価格……………**¥2,420**
(税別¥2,200)
2枚セット……………**¥4,400**
(税別¥4,000)
(1枚当たり¥2,200(税別¥2,000))

特殊寝台

特殊寝台
付属品

床ずれ
防止用具
・
体位変換器

認知症老人
徘徊感知機器

車いす

車いす
付属品

スロープ

移動用
リフト

歩行器

歩行補助杖

手すり

腰掛便座
(販売)

入浴用品
(販売)

※[非課税]に★がついている特殊寝台付属品は、特殊寝台本体と一体でレンタル・購入される場合のみ非課税となります。

介護保険レンタル

特殊寝台付属品

サービスコード 171004 (介護予防 671004)

■マスターベルト

【ラックヘルスケア】



紹介動画

- 縦横にたくさんついている丈夫で握りやすいグリップ。
- グリップはつぶれにくく、必要な時にすぐにサポート可能。
- ベルトは幅広で柔らかく、違和感なく腰部にフィット。
- ワンタッチで簡単に着脱ができる便利なサイドロック式のバックル。
- 使用中にずれないように、内側には滑りにくい加工。



S/Mサイズ

TAIS 00245-000144

介護保険適用……………¥150
レンタル月額料金……………¥1,500

■マスターグライド

【ラックヘルスケア】



紹介動画

- 強度と柔軟性を備えた特殊な素材を使用。(素材:ポリエチレン) ●ボードの抜き差しがしやすくカッティングされた取扱いしやすい形状。●握りやすく、持ちやすい、3か所に空いたグリップホール。●裏面には2本の滑り止めテープがついておりボード本体のずれを防止。●車いすのタイヤで衣服が汚れないように上部は谷折り可能。



TAIS 00245-000145 (Mサイズ)

介護保険適用……………¥100
レンタル月額料金……………¥1,000

TAIS 00245-000166 (Lサイズ)

介護保険適用……………¥140
レンタル月額料金……………¥1,400

- 寸法:M/幅35cm×長さ60cm、L/幅35cm×75cm
- 重量:M/820g、L/1,050g
- 最大利用者体重:160kg

■イージーリフトM

【パラマウントベッド】



TAIS 00170-000942

介護保険適用……………¥102
レンタル月額料金……………¥1,020

- 寸法:M/幅53cm×長さ112cm
- 重量:M/970g
- 材質:外側/ポリウレタン加工ナイロン、内側/ポリエチレン

- 全介助の人の移動や介助のための体位変換器です。
- 持ち上げた際のシートの弛みがないので軽快に人を運べます。

■イージーグライド M/L

【パラマウントベッド】



Mサイズ

TAIS 00170-000570

介護保険適用……………¥100
レンタル月額料金……………¥1,000

Lサイズ

TAIS 00170-000571

介護保険適用……………¥100
レンタル月額料金……………¥1,000

- 軽くて柔軟性のある素材に、滑りのよい表面をもつスライディングボードです。
- 体重が重い方でも重心の移動により軽々と動きます。
- 持ち上げない移乗を安全快適にサポートします。

- 寸法:M/幅33cm×長さ60cm、L/幅33cm×長さ75cm
- 重量:M/0.89kg、L/1.3kg
- 耐荷重:135kg

■フレキシベルト S/M

【パラマウントベッド】



TAIS 00170-000572 (S)

TAIS 00170-000573 (M)

介護保険適用……………¥150
レンタル月額料金……………¥1,500

- ウエストサイズ: S / 60~100cm
M / 70~120cm

- 介助者・介助される側どちらが使っても便利です。
- ベルト全周に装着したハンドルを掴むことで立ち上がりの体の安定を保持することができます。
- 体や服を掴まずに介助できるので安全・快適です。

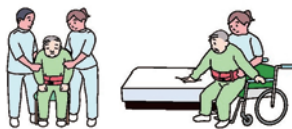

■フレキシムーブ

【パラマウントベッド】



TAIS 00170-000510

介護保険適用……………¥300
レンタル月額料金……………¥3,000

■寸法:50cm×20cm

- 装着しやすく、立ち上がりや移乗、体位変換の際に、体格や状況に応じた使い方ができます。
- 内側は滑りにくく身体をしっかりサポートします。

*この商品は、地域により種目が体位変換器となる場合や介護保険適用とならない場合があります。

■イルリガートル台

介護保険
対象外

レンタル

レンタル月額料金…………… ¥800

- フック:2本
- 寸法(Aタイプ):高さ118.0~213.5cm
(Bタイプ):高さ122.5~216.5cm
- 重量(Aタイプ):8.25kg
(Bタイプ):4.70kg

- 5本脚で安定した点滴スタンドです。



* [非課税] に★がついている特殊寝台付属品は、特殊寝台本体と一体でレンタル・購入される場合のみ非課税となります。

■フレックスボード

【ラックヘルスケア】

TAIS 00245-000151

介護保険適用……………¥300
レンタル月額料金……………¥3,000

■寸法:110cm×50cm

- 角度のある車いすとベッド間等の移乗が安全で快適に行えます。



特殊寝台

特殊寝台
付属品

床ずれ
防止用具

体位変換器

認知症老人
徘徊感知機器

車いす

車いす
付属品

スロープ

移動用
リフト

歩行器

歩行補助杖

手すり

販売
腰掛便座

販売
入浴用品

※寸法は特に表示がない限り、cmです。



介護保険レンタル

特殊寝台付属品

サービスコード 171004 (介護予防 671004)

特殊寝台

特殊寝台
付属品

床ずれ
防止用具
・
体位変換器

認知症老人
徘徊感知機器

車いす

車いす
付属品

スロープ

移動用
リフト

歩行器

歩行補助杖

手すり

〈販売〉
腰掛便座

〈販売〉
入浴用品

■ベッドサイドテーブル PT-7000F(L) 【シーホネンス】



キャスター4輪ロック

TAIS 00167-000349

介護保険適用……………¥300
レンタル月額料金……………¥3,000

■寸法:幅90cm×奥行44.2cm×高さ66~97.5cm ■天板寸法:幅90cm×奥行40cm ■天板の耐荷重:30kg

■笑テーブル+笑テーブルカバー PW-1000+PW-1001 【シーホネンス】



食事等、必要時に応じてワンタッチで取り付けができます。また、ご利用者に合わせて最適な幅に簡単に調節できます。

TAIS 00167-000423
(PT-7000F(L)とセット使用)

介護保険適用……………¥350
レンタル月額料金……………¥3,500

PW-1000 笑テーブル(単体) ■重量:3.5kg
■寸法:幅83.4cm×奥行35.7cm×高さ6.5cm
PW-1001 笑テーブルカバー ■重量:0.2kg
■寸法:幅33.5cm×奥行25.5cm×高さ1.4cm



笑テーブル動画紹介
(4分弱動画)

■ベッドサイドテーブル KF-1930 【パラマウントベッド】



壁際に設置したベッドでも使えるテーブルです。

TAIS 00170-000751

介護保険適用……………¥300
レンタル月額料金……………¥3,000

■寸法:幅90.7cm×奥行44.5cm×高さ61~92.5cm ■天板寸法:幅90cm×奥行40cm ■質量:14kg ■天板の耐荷重:30kg

■リハビリテーブル KF-840 【パラマウントベッド】



ストッパー付キャスター

TAIS 00170-000489

介護保険適用……………¥300
レンタル月額料金……………¥3,000

■寸法:幅79cm×奥行58cm×高さ54~79cm ■質量:13kg ■天板の耐荷重:30kg

■昇降ベッドサイドテーブル PT03-840MB 【プラッツ】



4.5cm

ストッパー付キャスター

TAIS 00631-000618

介護保険適用……………¥250
レンタル月額料金……………¥2,500

■寸法:幅84cm×奥行47cm×高さ60~84cm ■天板寸法:幅84cm×奥行40cm、板厚:1.7cm ■重量:約14.4kg ■天板の耐荷重:30kg

■ベッドサイドテーブル KF-2933 【パラマウントベッド】



TAIS 00170-001652

介護保険適用……………¥300
レンタル月額料金……………¥3,000

■寸法:幅90.7cm×奥行45.6cm×高さ61~92.5cm ■天板寸法:幅90cm×奥行40cm ■質量:16kg ■天板の耐荷重:30kg

■オーバーベットテーブル KF-833LB 【パラマウントベッド】



テーブルの左右どちらからでも簡単なレバー操作で高さを合わせられるテーブルです。

TAIS 00170-000317

介護保険適用……………¥400
レンタル月額料金……………¥4,000

■寸法:幅128.4cm×奥行63.4cm×高さ63~95cm ■質量:約25kg ■天板の耐荷重:30kg

■ガス圧式昇降ベッドテーブル PZT-840 【プラッツ】



4.5cm

TAIS 00631-000178

介護保険適用……………¥250
レンタル月額料金……………¥2,500

■寸法:幅84cm×奥行47cm×高さ60~84cm、天板寸法:幅84cm×奥行40cm、板厚:1.7cm ■重量:約15.5kg ■天板の耐荷重:10kg

マットレスの選び方

しっかりとした寝心地



寝返り
起き上がりが
しやすい



寝返り
起き上がりが
しにくい



優しい寝心地

硬く感じる

柔らかく感じる

プレグラーマットレス

ダブルウェーブマットレス

スマイルマットレス

マーブルマットレスST

ユービーポイント エース

※裏表で柔らかさを二種類に変更できます。

ユービーポイントマットレス

※裏表で柔らかさを二種類に変更できます。

エバーフィットC3マットレス

※裏表で柔らかさを二種類に変更できます。

コアマットレス10 モーション

ステラフィット

ストレッチフィットマットレス

アルファプラ すくっとRe

コアマットレス10 クラウド

特殊寝台

特殊寝台
付属品

床ずれ
防止用具・
体位変換器

認知症老人
徘徊感知機器

車いす

車いす
付属品

スロープ

移動用
リフト

歩行器

歩行補助杖

手すり

腰掛便座
(販売)

入浴用品
(販売)



介護保険レンタル

特殊寝台付属品

サービスコード 171004 (介護予防 671004)

特殊寝台

特殊寝台
付属品

床ずれ
防止用具・
体位変換器

認知症老人
徘徊感知機器

車いす

車いす
付属品

スロープ

移動用
リフト

歩行器

歩行補助杖

手すり

腰掛便座
(販売)

入浴用品
(販売)

■ユービーポイントマットレス

【プラッツ】

ショート レギュラー 防水
通気 83 90

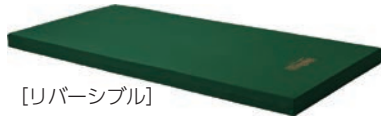

[リバーシブル]

■防水

- TAIS 00631-000247 (90cm幅 レギュラー)
- TAIS 00631-000253 (90cm幅 ショート)
- TAIS 00631-000254 (83cm幅 レギュラー)
- TAIS 00631-000255 (83cm幅 ショート)

■通気

- TAIS 00631-000464 (90cm幅 レギュラー)
- TAIS 00631-000467 (90cm幅 ショート)
- TAIS 00631-000468 (83cm幅 レギュラー)
- TAIS 00631-000469 (83cm幅 ショート)

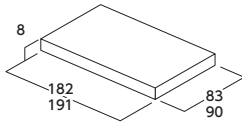

介護保険適用……¥150
レンタル月額料金……¥1,500

★

■材質：中材：ウレタンフォーム
外カバー：ポリエステル

●硬さが選べるリバーシブルタイプのウレタンフォームマットレス

■ユービーポイント エース

NEW

【プラッツ】

レギュラー 通気 90

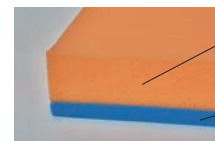
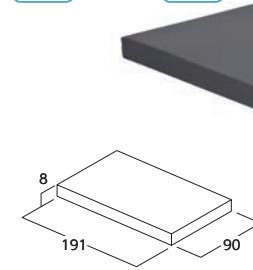

標準3

メーカー社内比

ハード1

メーカー社内比

■通気

TAIS 00631-000714 (90cm幅)

介護保険適用……¥150
レンタル月額料金……¥1,500

★

■材質：通気/外カバー：ポリエステル、中材：ウレタンフォーム

●幅広い方にお使いいただけるベーシックなマットレス。寝心地の良さと、身体が沈み込みすぎずに安定するかたさを両立しています。

■スマイルマットレス

【近鉄スマイルライフ】

ショート レギュラー ロング 防水 通気 91

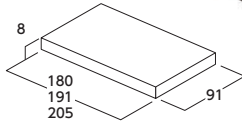
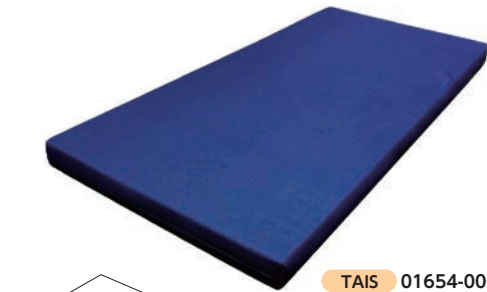

TAIS 01654-000002

介護保険適用……¥150
レンタル月額料金……¥1,500

★

■材質：ウレタンフォーム
カバー：ポリエステル

●マットレスメーカーと共同開発の近鉄スマイルライフ・オリジナル商品です。
●身体に接する部分と両端のウレタン素材の密度を変えて適度な沈み込みで快適な寝心地を保ちながら、端座位での滑り落ちを防ぎ移乗などを助けます。

■プレグラーマットレス

【パラマウントベッド】

ミニ レギュラー 通気 91

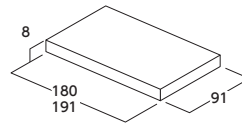

TAIS 00170-000159 (レギュラー)

TAIS 00170-000286 (ミニ)

介護保険適用……¥150
レンタル月額料金……¥1,500

★

■材質：本体/ポリエステル
カバー/ポリエステル

●適度な硬さでマットレスの端に座ったときの体を支えます。
●波状構造マットレスでベッドの動きにフィットします。

■マーブルマットレスST

【ヒトラボ】

レギュラー 通気 91

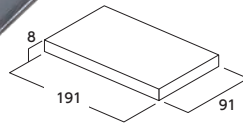

TAIS 01908-000020

介護保険適用……¥200
レンタル月額料金……¥2,000

★

■材質：カバー：ポリエステル
中材：複合繊維 (PP/PE)、ウレタンフォーム

リバーシブル構造

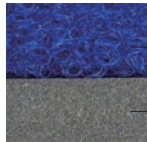

●通気性と弾性に優れた複合繊維「エアフィル」とウレタンフォームを組み合わせることにより、動作のしやすさと快適な使い心地を重視したリバーシブルマットレスです。

※ [非課税] に★がついている特殊寝台付属品は、特殊寝台本体と一体でレンタル・購入される場合のみ非課税となります。

■ダブルウェーブマットレス

【シーホネンズ】

ショート レギュラー ロング 通気 90

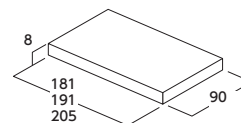

TAIS 00167-000002

介護保険適用……¥150
レンタル月額料金……¥1,500

★

■材質：マットレス/ポリエステル短繊維、
カバー/ニット地

●適度な硬さで寝返り・立ち上がりなど体動をサポートします。
●立体的に結びついた超精細繊維が体から出る水分を吸収発散します。

介護保険レンタル

特殊寝台付属品

サービスコード 171004 (介護予防 671004)

特殊寝台

特殊寝台
付属品

床ずれ
防止用具

体位変換器

認知症老人
徘徊感知機器

車いす

車いす
付属品

スロープ

移動用
リフト

歩行器

歩行補助杖

手すり

販売
腰掛便座

販売
入浴用品

■快眠マットレス ステラフィット 【パナソニックエイジフリー】

ショート レギュラー
通気 91

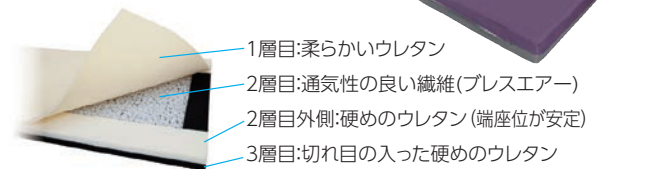

- 1層目:柔らかいウレタン
- 2層目:通気性の良い繊維(プレスエア)
- 2層目外側:硬めのウレタン(端座位が安定)
- 3層目:切れ目が入った硬めのウレタン

TAIS 00980-000208 (レギュラー)

TAIS 00980-000209 (ショート)

介護保険適用...¥200 (非課税)

レンタル月額料金...¥2,000

- 材質:3層のウレタンとプレスエア
- カバー:ポリエステル

●体圧分散性にすぐれた4種の素材のハイブリッド構造。

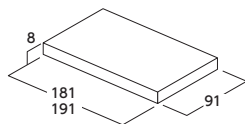

■エバーフィットC3マットレス 【パラマウントベッド】

ミニ レギュラー 通気 83 91



[リバーシブル]

TAIS 00170-001042(91cm幅 レギュラー)

TAIS 00170-001043(91cm幅 ミニ)

TAIS 00170-001044(83cm幅 レギュラー)

TAIS 00170-001045(83cm幅 ミニ)



介護保険適用...¥300 (非課税)

レンタル月額料金...¥3,000

- 材質:ポリエステル・ポリウレタン
- カバー:ポリエステル

- 体圧分散性に優れた「ソフトフィット面」
- 適度な反発性で動きやすい「ハードフィット面」
- 幅が広く端座位姿勢が安定しやすい「サイドエッジ」

■ストレッチフィットマットレス 【パラマウントベッド】

ミニ レギュラー 通気 91

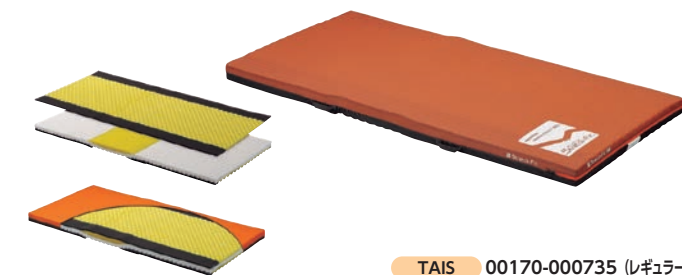

TAIS 00170-000735 (レギュラー)

TAIS 00170-000736 (ミニ)

介護保険適用...¥300 (非課税)

レンタル月額料金...¥3,000

- 材質:ポリエステルウレタンフォーム
- カバー:ポリエステル

- ベッドの背上げに合わせて内部の波形ブロックが開き身体のずれを抑えます。
- 複合素材を組み合わせた構造により、寝返りがうちやすいなど身体が動きやすいマットレスです。

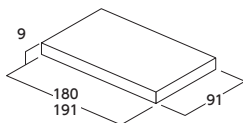

■アルファプラ すくっと Re 【タイカ】

ショート レギュラー 通気 83 91



紹介動画

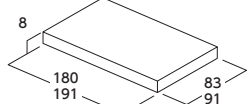

TAIS 00563-000108(91cm幅 レギュラー)

TAIS 00563-000109(91cm幅 ショート)

TAIS 00563-000106(83cm幅 レギュラー)

TAIS 00563-000107(83cm幅 ショート)

介護保険適用...¥300 (非課税)

レンタル月額料金...¥3,000

- 材質:中材:ポリウレタンフォーム
- カバー:ポリエステル

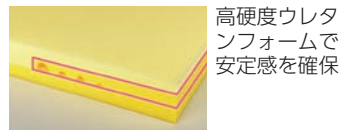

高硬度ウレタンフォームで安定感を確保

- 柔らかさの違う三層のウレタンフォームで、充分な除圧効果を確認しながら、寝返り・起き上がり・ベッドからの立ち上がりなどの一連の動作を妨げない反発力を確保します。
- 新開発の無膜ウレタンフォームが熱をすばやく放散して暑さを軽減します。

■コアマットレス10 モーション 【シーホネンス】

ショート レギュラー 通気 90 83

リハビリ促進モデル



(通気カバー特長) 吸水性・拡散性

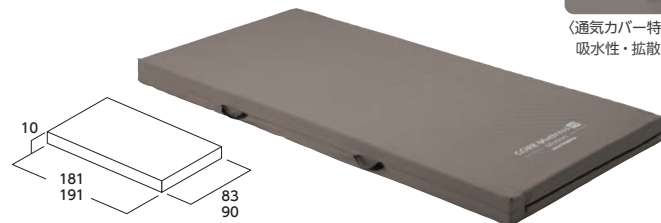

[3層構造・内カバー]

TAIS 00167-000389(83cm幅 ショート) 品番 SA-7201M

TAIS 00167-000390(83cm幅 レギュラー) 品番 SA-7203M

TAIS 00167-000391(90cm幅 ショート) 品番 SA-7201L

TAIS 00167-000392(90cm幅 レギュラー) 品番 SA-7203L

介護保険適用...¥300 (非課税)

レンタル月額料金...¥3,000

- 材質:カバー:(外)(内)ポリエステル
- 中材:ウレタンフォーム

- 寝返り・起き上がりのしやすい新感覚の高反発マットレス
- 中間層と下層に硬さの異なる高反発ウレタン
- 潤滑性のある内カバーで背上げ時のずれ力を軽減します。

※ [非課税] に★がついている特殊寝台付属品は、特殊寝台本体と一体でレンタル・購入される場合のみ非課税となります。

■コアマットレス10 クラウド 【シーホネンス】

ショート レギュラー 通気 90 83

体圧分散モデル



(通気カバー特長) 撥水性・透湿性

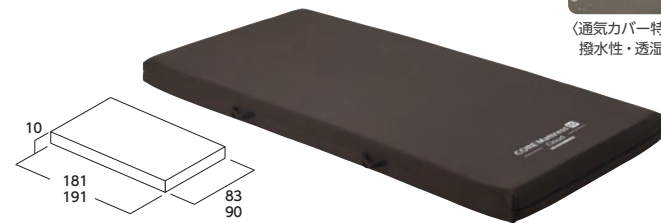

[3層構造・内カバー]

TAIS 00167-000397(83cm幅 ショート) 品番 SA-8201M

TAIS 00167-000398(83cm幅 レギュラー) 品番 SA-8203M

TAIS 00167-000400(90cm幅 ショート) 品番 SA-8201L

TAIS 00167-000401(90cm幅 レギュラー) 品番 SA-8203L

介護保険適用...¥300 (非課税)

レンタル月額料金...¥3,000

- 材質:カバー:(外)(内)ナイロン(内)ポリエステル
- 中材:ウレタンフォーム

- 体圧分散性と動きやすさを選べるリバーシブルマットレス(表側:ソフト面/裏側:ハード面)
- 硬さの異なる上層と下層の高反発ウレタン
- 潤滑性のある内カバーで背上げ時のずれ力を軽減します。